

BUKI 37292

PŁYWAJĄCY REKIN

ZDALNIE STEROWANY

Wiek 3+

ZMIANA BATERII

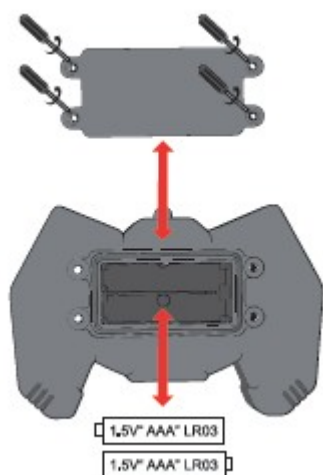
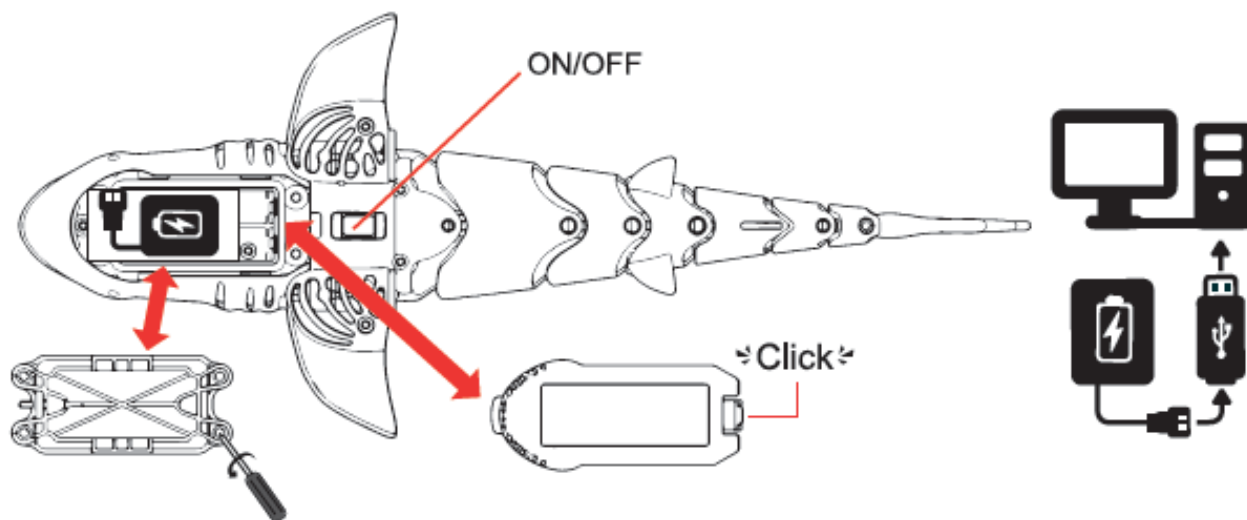





Odkręć pokrywkę przegródki na baterie za pomocą śrubokrętu dołączonego do zestawu. Trzymaj śrubokręt poza zasięgiem małych dzieci. Zabawka działa dzięki akumulatorowi 3V; **wymagane 2 baterie AAA-LR03 (nie zawarte w zestawie)**. Akumulator powinien być ładowany przez osobę dorosłą.

Nie ładuj baterii do tego nie przeznaczonych. Akumulatory muszą być ładowane tylko pod nadzorem osoby dorosłej. Akumulatory muszą być wyjęte z zabawki przed ładowaniem. Nie mieszaj różnych typów baterii. Nie mieszaj nowych baterii ze starymi. Baterie muszą być włożone zgodnie z polaryzacją (zobacz obrazek). Zużyte baterie należy wyjąć z zabawki. Końcówki nie powinny być narażone na spięcie.

Sprawdź regularnie dołączony do zestawu adapter, czy nie ma uszkodzonego kabla, wtyczki, obudowy lub innych części. Jeśli zostanie wykryta jakaś usterka, adapter nie może być używany dopóki nie zostanie naprawiony. Nie podłączaj zabawki do większej liczby ładowarek niż jest to zalecane.

Ostrzeżenie: Do ładowania baterii używaj wyłącznie zasilacza dołączonego do zabawki.

Wciśnij przycisk **ON/OFF** na kontrolerze przez 2 sekundy, aby sparować z rekinem. Wciśnij **ON** na rekinie i jakikolwiek przycisk na kontrolerze. Lampka na kontrolerze zapali się i pozostanie włączona. Umieść rekina w wodzie, aby uruchomić jego silniki.

Wciśnij  oraz  aby poruszać się do przodu.  oraz  służą do jazdy do tyłu.

Wciśnij



aby skrócić w prawo oraz



aby skrócić w lewo.



Gdy wciśniesz ten przycisk, lampka zacznie migać:

- 1 błysk = tryb skradania się
- 2 błyski = tryb rejsowy
- 3 błyski = tryb ataku

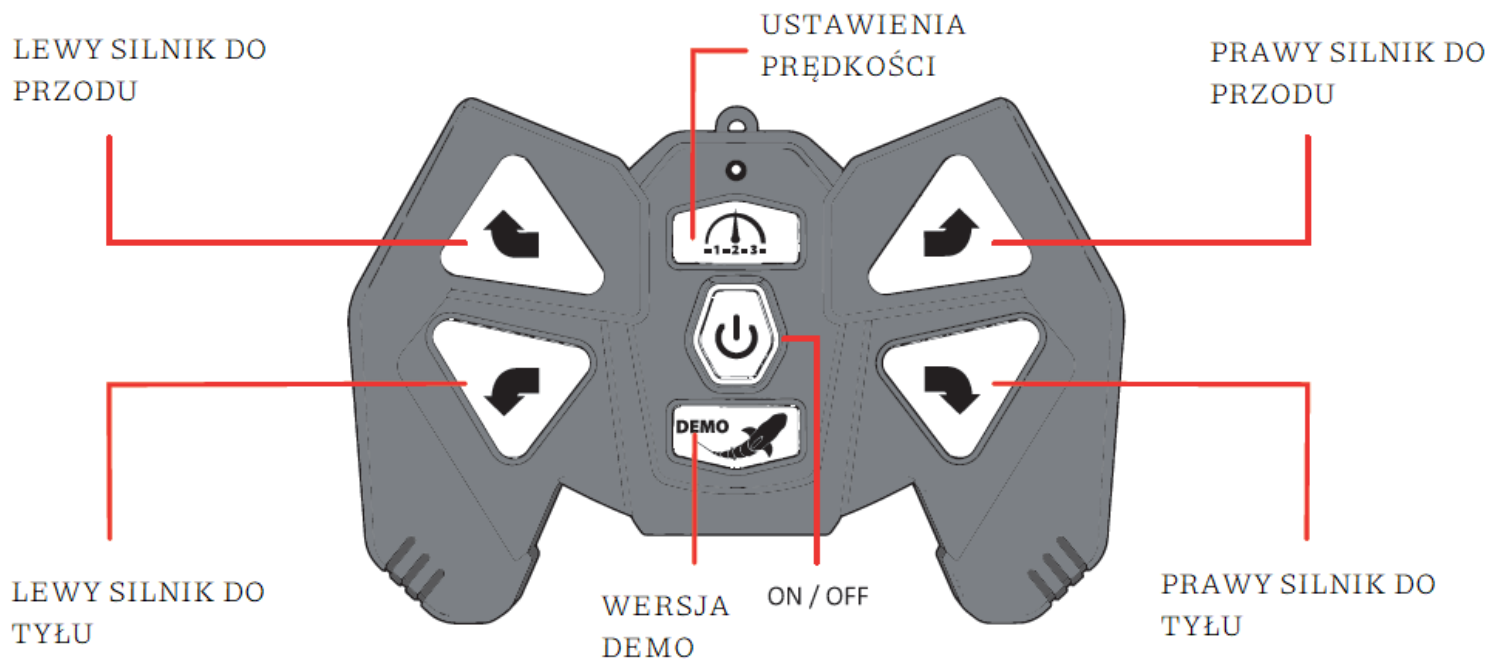

ZAWARTOŚĆ:

- rekin
- kontroler
- śrubokręt
- kabel USB
- zapasowe śruby napędowe

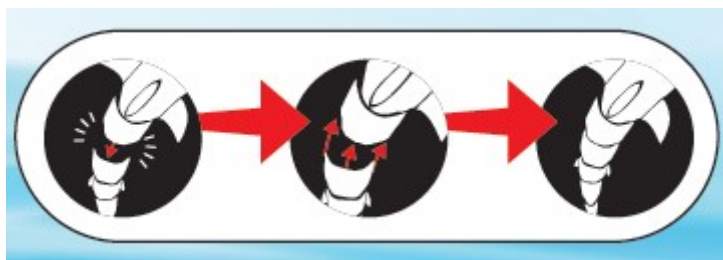

Usuń naklejkę zanim rozpoczniesz zabawę.



Używaj tylko w letniej wodzie.

Po użyciu wytrzyj do suchości rekina i kontroler ściereczką lub ręcznikiem.

Nie pozostawiaj na słońcu.

Zapasowe śruby napędowe są dołączone do zestawu w razie złamania.

ŻARŁACZ BIAŁY



OSTRZEŻENIE! Nieodpowiednie dla dzieci poniżej 36. miesiąca życia ze względu na małe części, które mogą zostać połknięte. **Ryzyko zadławienia.**

ZACHOWAJ OPAKOWANIE W RAZIE REKLAMACJI. Kolory i zawartość mogą się nieznacznie różnić.

Czas zabawy: około 20 minut.

Przeznaczony do zabawy w słodkiej wodzie (basen, wanna, jezioro itp.). Nie używaj w słonej wodzie.

Nie pozostawiaj dzieci w wodzie bez opieki.

Ze względów bezpieczeństwa rekin działa tylko w wodzie.

Zabawka i kontroler muszą zostać w pełni zmontowane przez osobę dorosłą, zanim zostaną użyte w wodzie,

Buki France, 22 rue de 33e mobiles 72000 Le Mans, Francja niniejszym deklaruje, iż RC Shark (Ref. 37291) odpowiada podstawowym wymaganiom Dyrektywy Parlamentu Europejskiego oraz Rady 2014/53/EU z 16 kwietnia 2014 roku. Pełny tekst Certyfikatu Zgodności jest dostępny na podanej stronie: <https://eqrcode.co/a/e3KUsa>

